



История светильника

Когда мы задумывали светильник Волна, в России не существовало светодиодных светильников, способных освещать скоростные автомагистрали. А те, что были, своим качеством скорее дискредитировали саму идею. Мы поставили целью создать светильник, на голову превосходящий все, что делается в России. Дороги топ-класса с высокими скоростями движения – это территория гарантированного результата, а не площадка для экспериментов.

Мы вложили лучшие инженерные силы в создание светильника Волна, объединив в литом корпусе визуальный стиль (символ модернизации) и уникальную технологию. Ребра радиатора рассчитаны и синхронизированы по расположению со светодиодами, чего до сих пор нет ни у кого в России, что позволило добиться мощностей 200 и 250 Вт с соблюдением теплового режима и обеспечить достаточной освещенностью скоростные дороги.

Применение

Городские улицы
Дороги шириной от 2 до 6 полос
Мосты
Прилегающие территории школ,
детских садов, торговых центров
Площади
Коттеджные посёлки

Световой поток
11 500 - 26 250 лм

Мощность
100 - 250 Вт

Устойчив к
длительному
воздействию повы-
шенного сетевого
напряжения

Степень защиты
IP65

Температура
эксплуатации
-60 ... +40°C

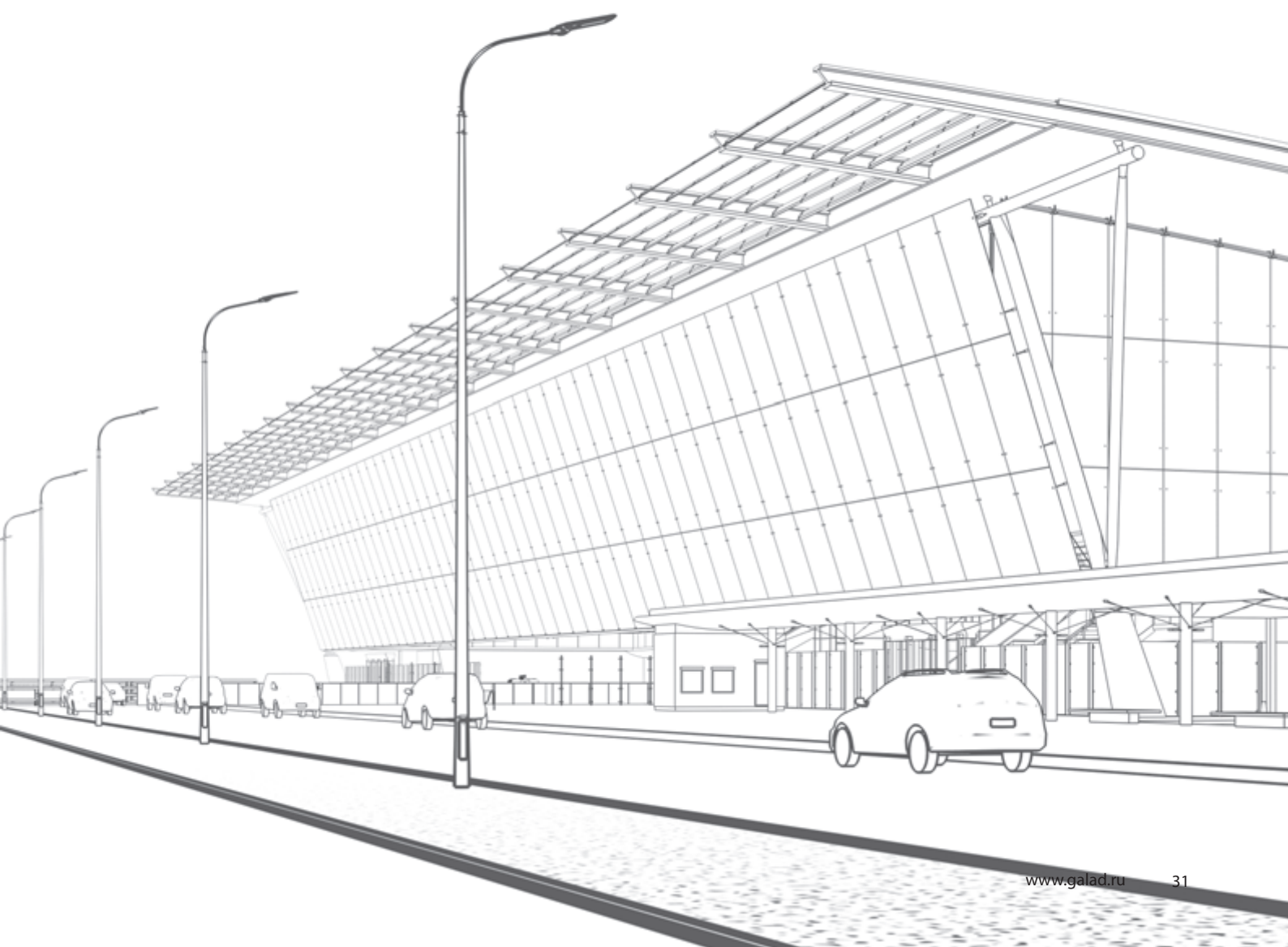

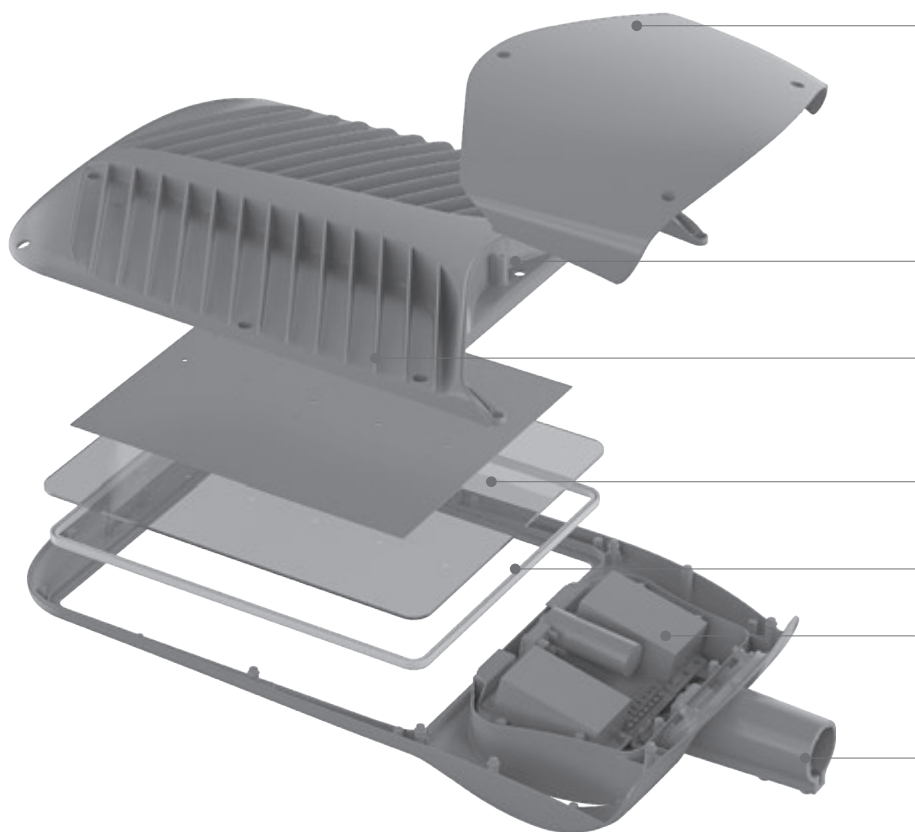

Доступ к источнику питания осуществляется путём снятия крышки, которая крепится к корпусу при помощи саморезов.

Антиконденсационный клапан – для решения проблемы конденсации водяных паров в оптическом отсеке.

Радиатор для обеспечения оптимального теплового режима работы светодиодов.

Силикатное закаленное стекло.

Уплотнительная прокладка для обеспечения герметичности.

Источник питания ИПСЭМ позволяет работать при экстремальных температурах, защищает от перепадов напряжения сети. Подробнее: стр. 16-19.

Узел крепления позволяет устанавливать светильник на Г-образный или торшерный кронштейн диаметром 48-50 мм (60 мм под заказ).



Фирменное обозначение.
Остерегайтесь подделок!

Светодиоды последнего поколения от ведущих мировых производителей.

Линзы собственного производства для формирования эффективного светораспределения.

Корпус светильника, изготовленный методом алюминиевого литья под давлением, покрывается порошковой краской. Может быть выбран любой цвет в соответствии с RAL (под заказ).

Общие технические характеристики

Напряжение	220 (170-280) В
Номинальная частота	50 Гц
Коэффициент мощности	не менее 0,9
Класс защиты от поражения эл. током	I
Степень защиты оптического отсека	IP65
Степень защиты электрического отсека	IP44
Климатическое исполнение	УХЛ1
Цветовая температура	4 000 К
Индекс цветопередачи	не менее 70
Максимальное сечение кабеля	4 мм ²

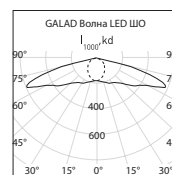
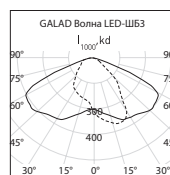
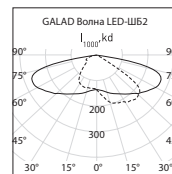
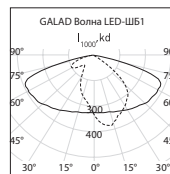

расчет
освещенности

Таблица модификаций

Наименование	Артикул	Потребляемая мощность, Вт	Световой поток, лм	Тип КСС	Масса, кг
GALAD Волна LED-100-ШО/У50	–	100	11 500	широкая осевая	15,5
GALAD Волна LED-100-ШБ1/У50	1003839	100	11 500	широкая боковая	15,5
GALAD Волна LED-100-ШБ2/У50	1003840	100	11 500	широкая боковая	15,5
GALAD Волна LED-100-ШБ3/У50	1003841	100	11 500	широкая боковая	15,5
GALAD Волна LED-150-ШО/У50	–	150	16 500	широкая осевая	15,5
GALAD Волна LED-150-ШБ1/У50	1003842	150	16 500	широкая боковая	15,5
GALAD Волна LED-150-ШБ2/У50	1003843	150	16 500	широкая боковая	15,5
GALAD Волна LED-150-ШБ3/У50	1003844	150	16 500	широкая боковая	15,5
GALAD Волна LED-200-ШО/У50	–	200	22 000	широкая осевая	15,5
GALAD Волна LED-200-ШБ1/У50	1003845	200	22 000	широкая боковая	15,5
GALAD Волна LED-200-ШБ2/У50	1003846	200	22 000	широкая боковая	15,5
GALAD Волна LED-200-ШБ3/У50	1003847	200	22 000	широкая боковая	15,5
GALAD Волна LED-250-ШО/У50	–	250	26 250	широкая осевая	15,5
GALAD Волна LED-250-ШБ1/У50	1003848	250	26 250	широкая боковая	15,5
GALAD Волна LED-250-ШБ2/У50	1003849	250	26 250	широкая боковая	15,5
GALAD Волна LED-250-ШБ3/У50	1003850	250	26 250	широкая боковая	15,5

Светильники могут быть изготовлены с возможностью интеграции в АСУНО «БРИЗ» (GALAD), АСУНО «Кулон» (Sundrax).

По умолчанию светильники GALAD Волна LED комплектуются светодиодами с $T_{цв} = 4\ 000\ К$. Под заказ светильники могут комплектоваться светодиодами с цветовой температурой 2 700 К, 3 000 К, 3 500 К, 4 500 К, 5 000 К, 5 700 К и 6 500 К.

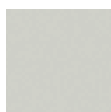

RAL 9002



RAL 7046



RAL 9011



RAL 3004



RAL 2012



Вся палитра

Подробнее: стр. 20-21

Цвет светильника по умолчанию: серый